

Size:8x16cm
展開:8x32cm

JP

ERATO

RIO 3 ツールワイヤレスイヤホン

- ① フレキシブルイヤーフックを調整して耳の周囲にしっかり固定

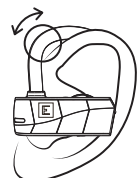

- ② 左イヤホン(電源ボタン)を5秒間押す - 音声通知を聞く

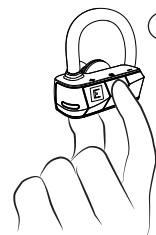

POWER ON

PAIRING

- ③ ペアリング

- ④ 「RIO 3」をタップ

PHONE CONNECTED



- ⑤ 右イヤホンを2秒間押す - 音声通知を聞く

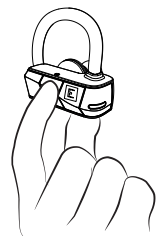

POWER ON

HEADSET CONNECTED

45

ERATO

説明

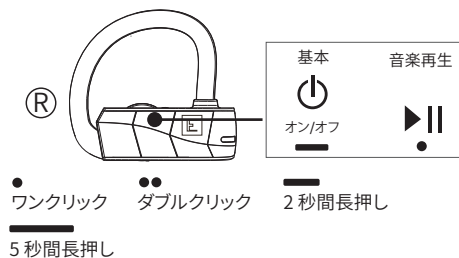
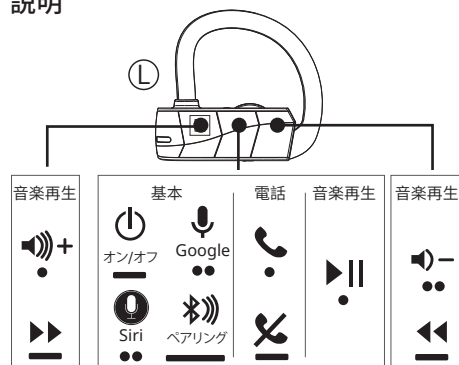

充電ランプと通知

USB 充電カバーを開き、Micro USB ケーブルを接続して充電します。
充電中は LED ランプが赤になり、イヤホンが満充電されると白になります

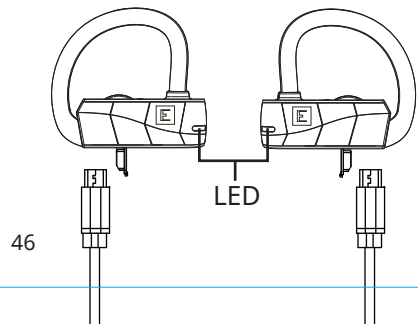

46

ERATO

ヘッドセット接続

まずイヤホンをオフにします。
その後左イヤホンの「+」ボタンと右イヤホンの「Power」(電源) ボタンを5秒間押し、左イヤホンをオンにします。「true wireless stereo pairing」(ツールワイヤレスステレオペアリング)、さらに「headset connected」(ヘッドセットが接続されました)という音声が聞こえたら、ボタンを放します。

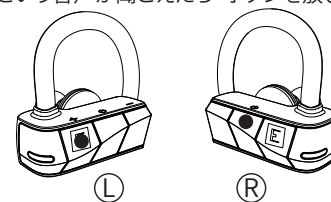

出荷時の状態にリセット

リセットするには、先に左イヤホンをオンにしてから、「+」と「-」ボタンを同時に5秒間押します。LEDが赤と白で2回点滅します。
イヤホンがリセットされます。



LED ランプ

| アクション | LED ランプ |
|-------------------|-------------------|
| 電源オン | 白の LED が 1 秒間点滅 |
| 電源オフ | 赤の LED が 1 秒間点滅 |
| ペアリング | 赤と白の LED が交互に点滅 |
| 音楽再生 | 白のゆっくりとした点滅 |
| SBC オーディオコーデック対応 | 赤が 1 回点滅 (左側イヤホン) |
| AAC オーディオコーデック対応 | 赤の LED が 2 回点滅 |
| aptX オーディオコーデック対応 | 赤の LED が 3 回点滅 |

47

ERATO

| | |
|-------------|---------------------------|
| 電話 | 白の LED が 5 回点滅 (サイクル繰り返し) |
| 低バッテリー残量 | すべての LED が赤で点灯 |
| 充電中 | 赤の LED (点灯) |
| 満充電 | 白の LED (点灯) |
| 出荷時の状態にリセット | 赤と白の LED が 2 回点滅 |

技術仕様

| | |
|-------------------------|------------------------------------|
| Bluetooth 規格 | BT バージョン 4.2 |
| Bluetooth プロファイル | A2DP 1.3、AVRCP 1.6、HFP 1.6、HSP 1.2 |
| 対応オーディオコーデック | aptX / AAC / SBC |
| 無線通信距離 (ペアリングされたデバイスから) | 10M (30 フィート) |
| バッテリー容量 | 130 mAh / 各 |
| ドライバサイズ | Ø 14.2mm ダイアフラム ドライバ準拠 |
| 感度 | 100 db@1kHz |
| 周波数 | 20Hz ~ 20KHz |
| インピーダンス | 32 Ω |
| マイク | -38dB (+, - 3dB) |
| MEMS 全指向性入力感度 | |
| 防水性 | ナノコーティング IPX5 |
| 寸法 | 51mm (長さ) x 34mm (奥行き) x 46mm (高さ) |
| 重量 | 14g x 2 |

動作

- ・ ヘッドセット: 音楽再生 6 時間 / 通話 8 時間
- ・ 満充電所要時間: 2 時間

** (初めてご使用になる前に、イヤホンを完全に充電する必要があります)

48

RIO 3 トゥールーワイヤレスイヤホン

- ① フレキシブルイヤーフックを調整して耳の周囲にしっかり固定

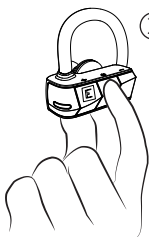
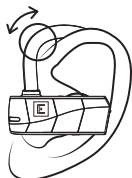

- ② 左イヤホン(電源ボタン)を5秒間押す - 音声通知を聞く



POWER ON



PAIRING

- ③ ペアリング

- ④ 「RIO 3」をタップ

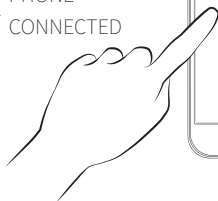
PHONE
CONNECTED

- ⑤ 右イヤホンを2秒間押す - 音声通知を聞く



POWER ON



HEADSET CONNECTED

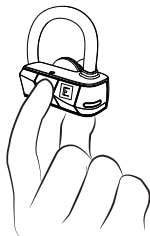

説明

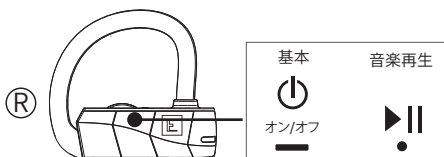
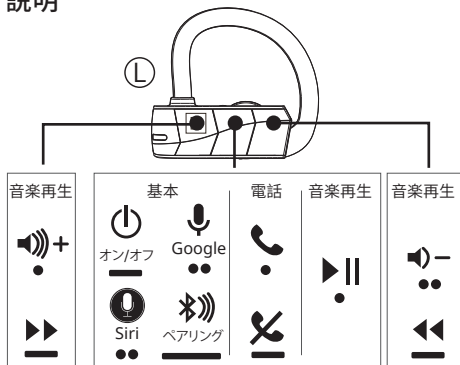

- ワンクリック
- ダブルクリック
- 2秒間長押し
- 5秒間長押し

充電ランプと通知

USB 充電カバーを開き、Micro USB ケーブルを接続して充電します。

充電中は LED ランプが赤になり、イヤホンが満充電されると白になります

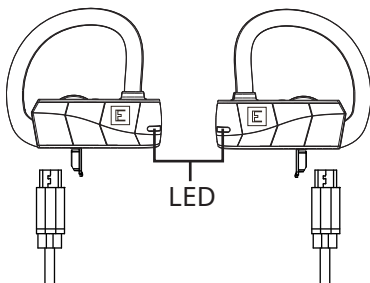

ヘッドセット接続

まずイヤホンをオフにします。
その後左イヤホンの「+」ボタンと右イヤホンの「Power」(電源) ボタンを5秒間押し、左イヤホンをオンにします。「true wireless stereo pairing」(トゥルーワイヤレスステレオペアリング)、さらに「headset connected」(ヘッドセットが接続されました)という音声がかえたら、ボタンを放します。

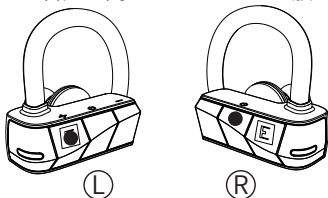

出荷時の状態にリセット

リセットするには、先に左イヤホンをオンにしてから、「+」と「-」ボタンを同時に5秒間押します。LEDが赤と白で2回点滅します。イヤホンがリセットされます。

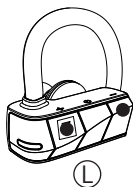

LED ランプ

| アクション | LED ランプ |
|-------------------|----------------|
| 電源オン | 白のLEDが1秒間点滅 |
| 電源オフ | 赤のLEDが1秒間点滅 |
| ペアリング | 赤と白のLEDが交互に点滅 |
| 音楽再生 | 白のゆっくりとした点滅 |
| SBC オーディオコーデック対応 | 赤が1回点滅(左側イヤホン) |
| AAC オーディオコーデック対応 | 赤のLEDが2回点滅 |
| aptX オーディオコーデック対応 | 赤のLEDが3回点滅 |

| | |
|-------------|--------------------------|
| 電話 | 白のLEDが5回点滅 (サイクル繰り返し) |
| 低バッテリー残量 | すべてのLEDが赤で点灯 |
| 充電中 | 赤のLED(点灯) |
| 満充電 | 白のLED(点灯) |
| 出荷時の状態にリセット | 赤と白のLEDが2回点滅 |

技術仕様

| | |
|------------------------|--|
| Bluetooth 規格 | BTバージョン 4.2 |
| Bluetooth プロファイル | A2DP 1.3、AVRCP 1.6、 HFP 1.6、HSP 1.2 |
| 対応オーディオコーデック | aptX / AAC / SBC |
| 無線通信距離(ペアリングされたデバイスから) | 10M(30 フィート) |
| バッテリー容量 | 130 mAh / 各 |
| ドライバサイズ | Ø 14.2mm ダイアフラム ドライバ準拠 |
| 感度 | 100 db@1kHz |
| 周波数 | 20Hz ~ 20KHz |
| インピーダンス | 32 Ω |
| マイク MEMS 全指向性入力感度 | -38dB (+, - 3dB) |
| 防水性 | ナノコーティング IPX5 |
| 寸法 | 51mm(長さ) x 34mm (奥行き) x 46mm(高さ) |
| 重量 | 14g x 2 |

動作

- ・ ヘッドセット:音楽再生 6 時間 / 通話 8 時間
- ・ 満充電所要時間:2 時間

** (初めてご使用になる前に、イヤホンを完全に充電する必要があります)