

KR

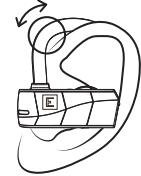

RIO 3 진정한 무선 이어폰

① 부드러운 이어훅을 귀에 꼭 맞게 조정



② 왼쪽 이어폰(전원 버튼)을 5초간 누르고 음성 안내 듣기

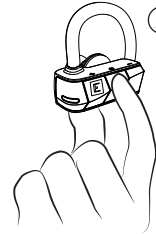

POWER ON
 PAIRING

③ 페어링

④ “RIO 3” 누르기

PHONE CONNECTED



⑤ 오른쪽 이어폰을 2초간 누르고 음성 안내 듣기

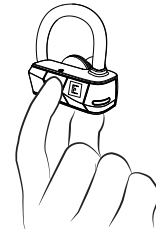

POWER ON
 HEADSET CONNECTED



설명

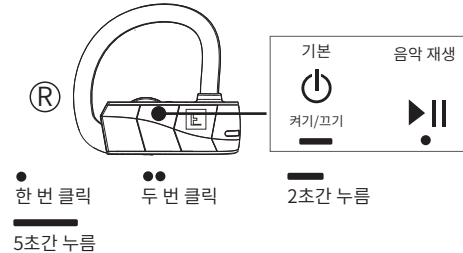

충전 상태 표시등

USB 충전 커버를 열고 Micro USB 케이블을 연결하여 충전하십시오.
 LED 표시등은 충전 중에 빨간색이 점등되고, 이어폰의 충전이 완료되면 흰색이 점등됩니다.

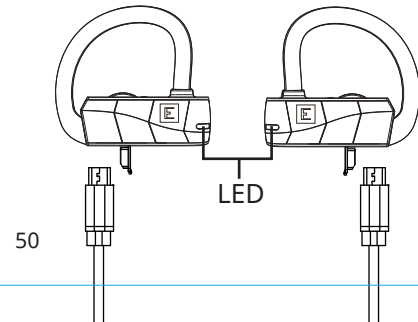

헤드셋 연결

먼저, 이어폰을 고십시오.
 왼쪽 이어폰의 “+” 버튼과 오른쪽 이어폰의 “전원” 버튼을 5초간 누르고 “진정한 무선 스테레오 페어링 (true wireless stereo pairing)”, “헤드셋 연결됨 (headset connected)”이 차례로 들리면 버튼에서 손을 떼십시오.

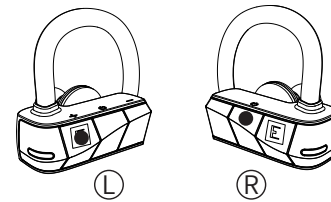

공장 초기화

초기화하려면 먼저 왼쪽 이어폰을 켜고, “+”와 “-” 버튼을 동시에 누르고 5초 동안 기다리십시오. LED 표시등이 빨간색과 흰색으로 두 번 점등됩니다. 이제 이어폰이 초기화되었습니다.



LED 표시등

전원 꺼짐	빨간색 LED 1초간 점등
페어링	빨간색과 흰색 LED 교대로 점등
음악 재생	흰색 느리게 점멸
SBC 오디오 코덱 지원	빨간색으로 한 번 점멸(왼쪽 이어폰)
AAC 오디오 코덱 지원	빨간색 LED 두 번 점멸
aptX 오디오 코덱 지원	빨간색 LED 세 번 점멸
통화	흰색 LED 다섯 번 점멸(순환 반복)



배터리 부족	모든 LED 빨간색 점등
충전 중	빨간색 LED(점등)
충전 완료	흰색 LED(점등)
공장 초기화	빨간색과 흰색 LED 두 번 점등

기술 사양

Bluetooth 사양	BT 버전 4.2
Bluetooth 프로파일	A2DP 1.3, AVRCP 1.6, HFP 1.6, HSP 1.2
지원되는 오디오 코덱	aptX / AAC / SBC
무선 범위(연결된 장치에서)	10M (30피트)
배터리 용량	각 130 mAh
드라이버 크기	Ø 14.2mm 진동판 드라이버 호환
감도	100 db@1kHz
주파수	20Hz ~ 20KHz
임피던스	32옴
마이크	-38dB (+, - 3dB)
MEMS 무지향성 타입 입력 감도	
방수	나노 코팅 IPX5
크기	51mm(L) x 34mm(D) x 46mm(H)
무게	14g x 2

작동

- 헤드셋 : 6시간 음악 재생 / 8시간 통화
- 완전 충전 시간 : 2시간

** (이어폰을 처음으로 사용하기 전에 완전히 충전해야 합니다.)

RIO 3 진정한 무선 이어폰

- ① 부드러운 이어훅을 귀에
꼭 맞게 조정

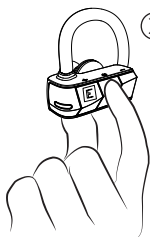
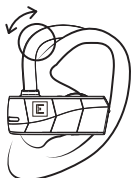

- ② 왼쪽 이어폰(전원 버튼)을 5초간
누르고 음성 안내 듣기



POWER ON



PAIRING

- ③ 페어링

- ④ “RIO 3” 누르기



PHONE
CONNECTED

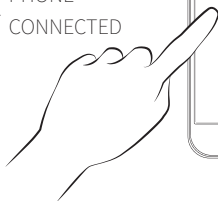

- ⑤ 오른쪽 이어폰을 2초간
누르고 음성 안내 듣기



POWER ON



HEADSET CONNECTED

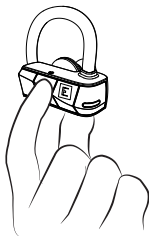

설명

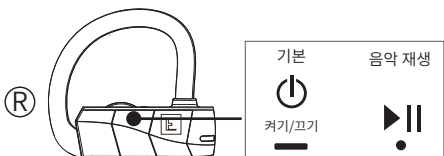
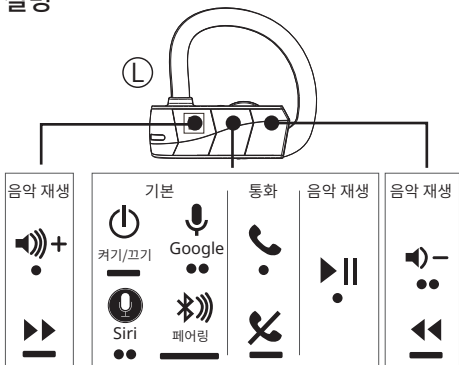

● 한 번 클릭

●● 두 번 클릭

— 2초간 누름

— 5초간 누름

충전 상태 표시등

USB 충전 커버를 열고 Micro USB 케이블을 연결하여 충전하십시오.

LED 표시등은 충전 중에 빨간색이 점등되고, 이어폰의 충전이 완료되면 흰색이 점등됩니다.

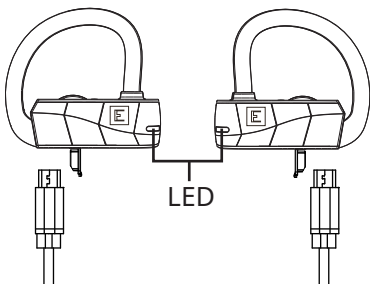

헤드셋 연결

먼저, 이어폰을 끄십시오.

왼쪽 이어폰의 “+“ 버튼과 오른쪽 이어폰의 “전원“ 버튼을 5초간 누르고 “진정한 무선 스테레오 페어링 (true wireless stereo pairing)“, “헤드셋 연결됨 (headset connected)“이 차례로 들리면 버튼에서 손을 떼십시오.

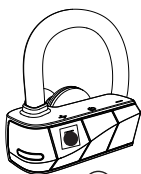

(L)

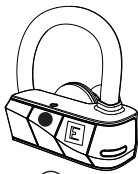

(R)

공장 초기화

초기화하려면 먼저 왼쪽 이어폰을 켜고, “+“와 “-“ 버튼을 동시에 누르고 5초 동안 기다리십시오. LED 표시등이 빨간색과 흰색으로 두 번 점등됩니다. 이제 이어폰이 초기화되었습니다.

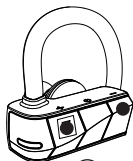

(L)

LED 표시등

전원 꺼짐	빨간색 LED 1초간 점등
페어링	빨간색과 흰색 LED 교대로 점등
음악 재생	흰색 느리게 점멸
SBC 오디오 코덱 지원	빨간색으로 한 번 점멸(왼쪽 이어폰)
AAC 오디오 코덱 지원	빨간색 LED 두 번 점멸
aptX 오디오 코덱 지원	빨간색 LED 세 번 점멸
통화	흰색 LED 다섯 번 점멸(순환 반복)

배터리 부족	모든 LED 빨간색 점등
충전 중	빨간색 LED(점등)
충전 완료	흰색 LED(점등)
공장 초기화	빨간색과 흰색 LED 두 번 점등

기술 사양

Bluetooth 사양	BT 버전 4.2
Bluetooth 프로파일	A2DP 1.3, AVRCP 1.6, HFP 1.6, HSP 1.2
지원되는 오디오 코덱	aptX / AAC / SBC
무선 범위(연결된 장치에서)	10M (30피트)
배터리 용량	각 130 mAh
드라이버 크기	Ø 14.2mm 진동판 드라이버 호환
감도	100 db@1kHz
주파수	20Hz ~ 20KHz
임피던스	32옴
마이크 MEMS 무지향성 타입 입력 감도	-38dB (+, - 3dB)
방수	나노 코팅 IPX5
크기	51mm(L) x 34mm(D) x 46mm(H)
무게	14g x 2

작동

- 헤드셋 : 6시간 음악 재생 / 8시간 통화
- 완전 충전 시간 : 2시간

** (이어폰을 처음으로 사용하기 전에 완전히 충전해야 합니다.)